

DATENBLATT



Sensorgehäuse für Feuchte- und Temperaturfühler Ø 12 x 70 mm

Beschreibung



Leistungsmerkmale

- optimaler Sensorschutz
- Kunststoff ABS
- Einsatzbereich -40...80 °C

Anwendungsgebiete

- Einbau einer SMD-Platine

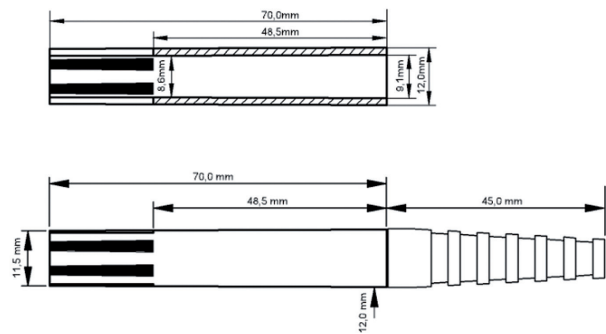

Einsatzbereich

Universelles Kunststoffgehäuse für den Aufbau von Temperatur- oder Feuchtefühlern. Das funktionelle Gehäuse bietet optimalen Schutz des Sensors für weite Einsatzgebiete.

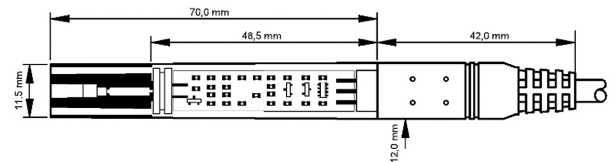

Technische Daten

Sensorgehäuse H192 0007

Material	Kunststoff ABS, schwarz
Maße	Außen-Ø 12,0 mm, Innen-Ø 9,1 mm Länge 70 mm (115 mm mit Tülle)
Temperaturbereich	- 40...80 °C.
Lieferumfang	inklusive Kabelaustritt mit Quetschansatz und Knickschutztülle.
Artikelnummer	H192 0007

Weiteres Zubehör wie Drahtgewebe- und Membranfilter sowie spezielle Anschlusskabel mit Lötstiften zur direkten Montage von Platinen auf Anfrage!

Weitere Informationen über unser Lieferprogramm:
www.bb-sensors.com

DATA SHEET



Sensor housing for Humidity- and Temperature probes Ø 12 x 70 mm

Description



Features

- Optimal sensor protection
- ABS plastic
- Application temperature -40... 80 °C

Areas of application

- Assembly of an SMD-circuit board

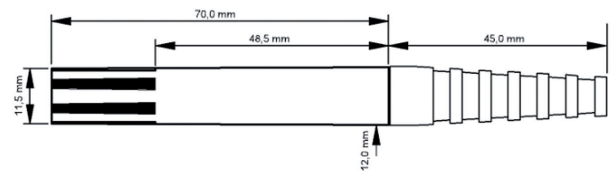
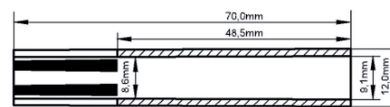

Technical Data

Sensor housing H192 0007	
Material	ABS plastic, Black
Dimensions	Outer- Ø 12.0 mm
	Inner-Ø 9.1 mm
	Length 70 mm, (115 mm with nozzle)
Temperature range	- 40..80 °C.
Scope of Delivery	Scope of supply inclusive of cable gland with tapered inlet and flexible breakage protection nozzle.
Article number	H192 0007

Application

Universal plastic housing for assembly of temperature or humidity probes. The functional housing offers optimum protection to the sensor for various application areas.

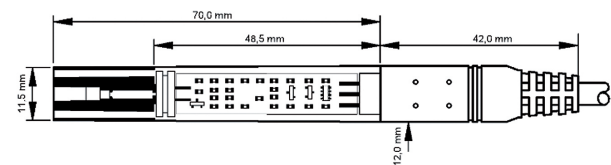

Further accessories like wire mesh, membrane filters and also special connection cable with tinned pins for direct assembly of circuit board are available on request!

Further information about our delivery program at: www.bb-sensors.com

FICHE TECHNIQUE



Logement du Detecteur pour L'humidite et La Sonde de temperature Ø 12 X 70 mm

Description



Traits

- Protection optimale du capteur
- Plastique ABS
- Température d'application

Exemple d'application

- Le montage de la plaquette -SMD

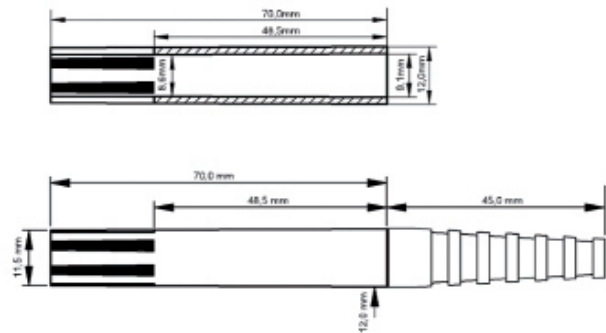

Données Techniques

Matériel	le plastique ABS, Noir
dimension	Extérieur - Ø 12.0 mm Intérieur - Ø 9.1 mm la Longueur 70 mm (115 mm avec le bec)
la Température s'étend	- 40 .. 80 °C.
Volume de livraison	Possibilité de provision y compris de glande de câble avec cône d'entrée et le bec de protection de rupture flexible
numéro d'article	H192 0007

Propriétés

Logement plastique universel pour le montage des sondes de température ou d'humidité. Le logement fonctionnel offre la protection optimale au détecteur pour des secteurs divers d'application.

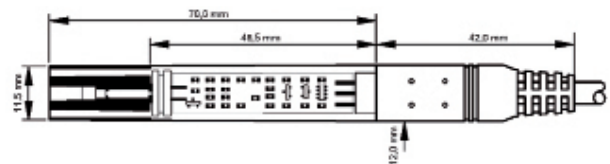

D'autres accessoires comme le treillis métallique, des filtres de membrane et aussi le câble de connexion spécial avec des épingles en fer blanc pour montage direct de plaquette sont disponibles sur demande!

Pour les informations supplémentaires sur le programme de livraison veuillez visiter notre site : www.bb-sensors.com